

断面図 A-A

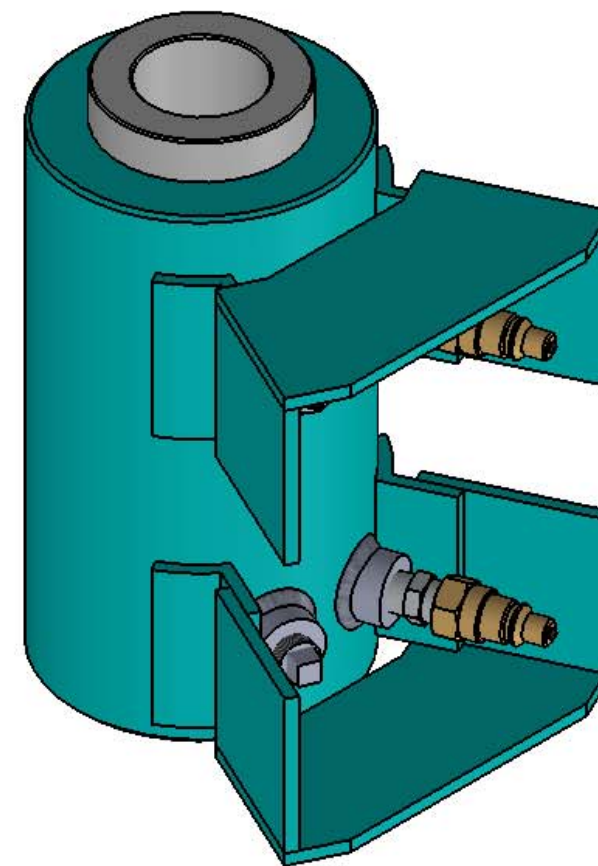
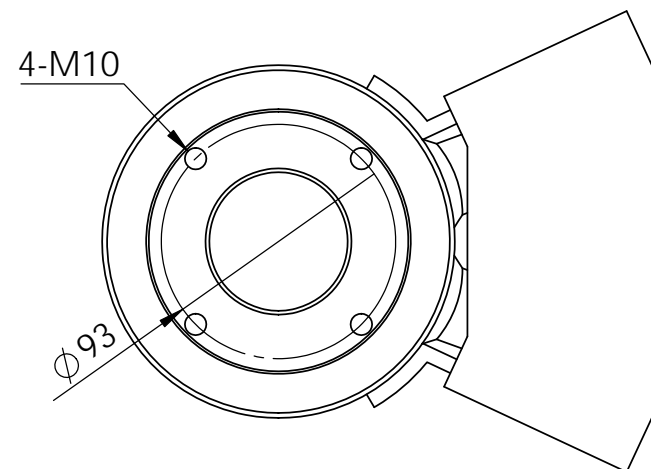

名称	センターホールジャッキ	
最大出力	400 kN	ストローク 100 mm
型式	CHJ-40-100-55H	
受圧面積	65.38 cm ²	重量 25.0 kg
FSC 藤原産業株式会社		
TEL(06)6683-6881 FAX(06)6683-0797 fsc@0666836881.com		