

断面図 A-A

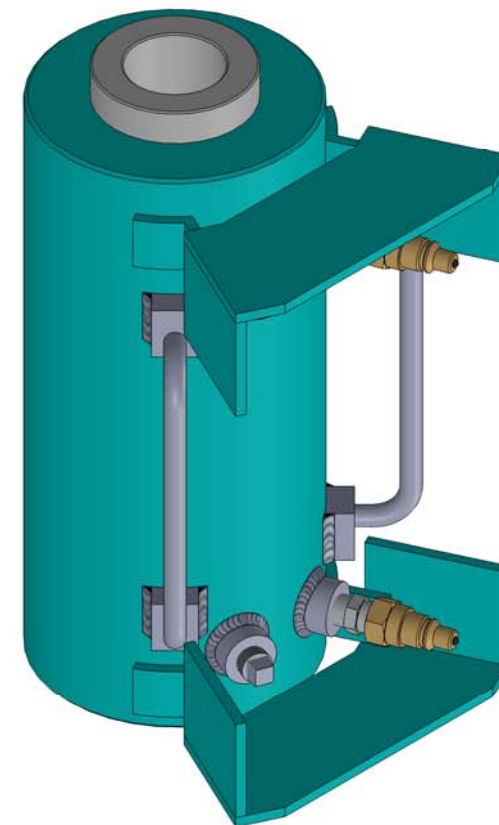
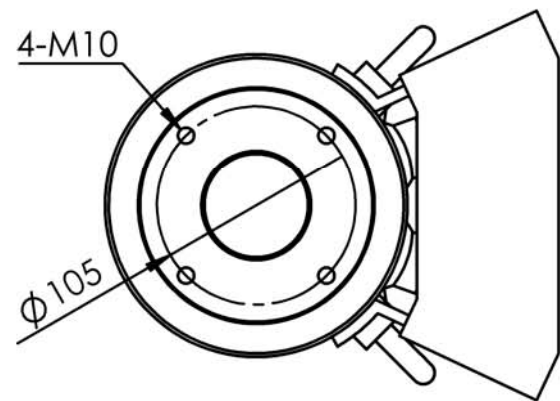

名称	センターホールジャッキ	
最大出力	600 kN	ストローク 200 mm
型式	CHJ-60-200-55HF	
受圧面積	94.24 cm ²	重量 42.0 kg
FSC 藤原産業株式会社		
TEL (06)6683-6881 FAX (06)6683-0797 fsc@0666836881.com		