

断面図 A-A

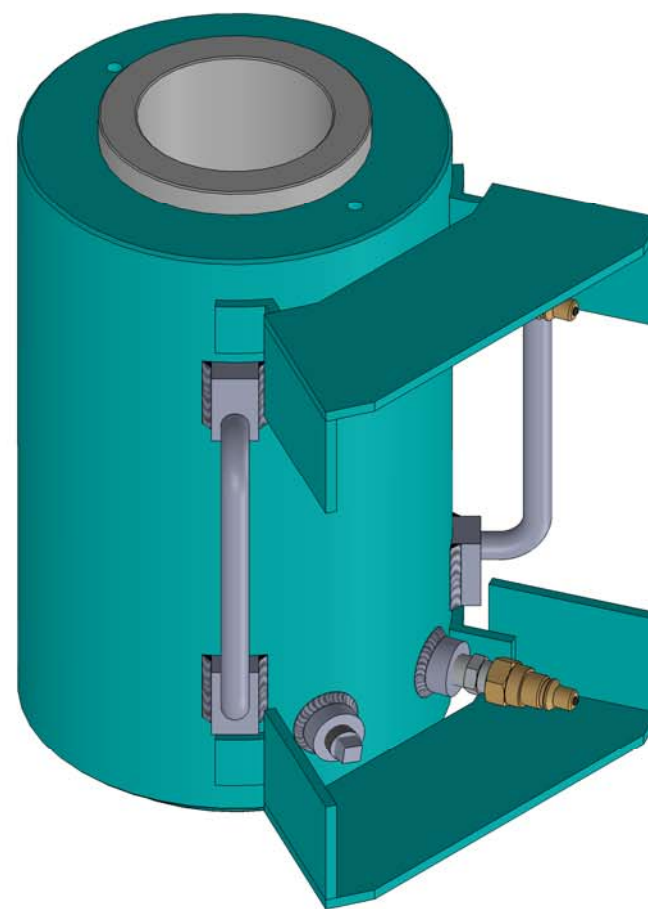
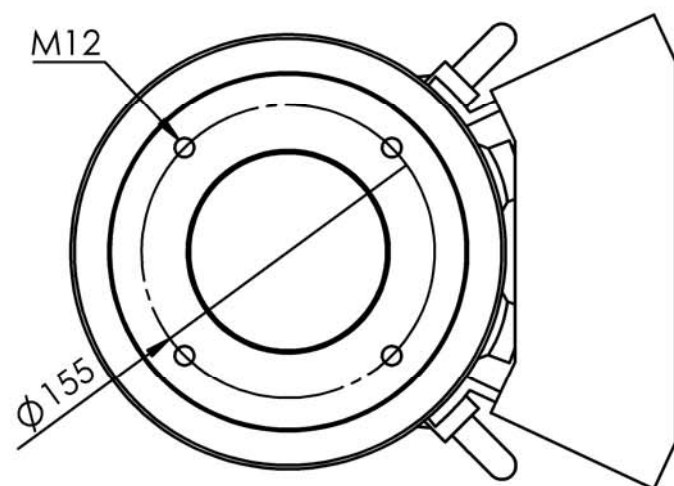

名称	センターホールジャッキ	
最大出力	1000 kN	ストローク 200 mm
型式	CHJ-100-200-105HF	
受圧面積	150.8 cm ²	重量 83.0 kg

FSC 藤原産業株式会社
 TEL (06)6683-6881 FAX (06)6683-0797 fsc@0666836881.com