

断面図 A-A

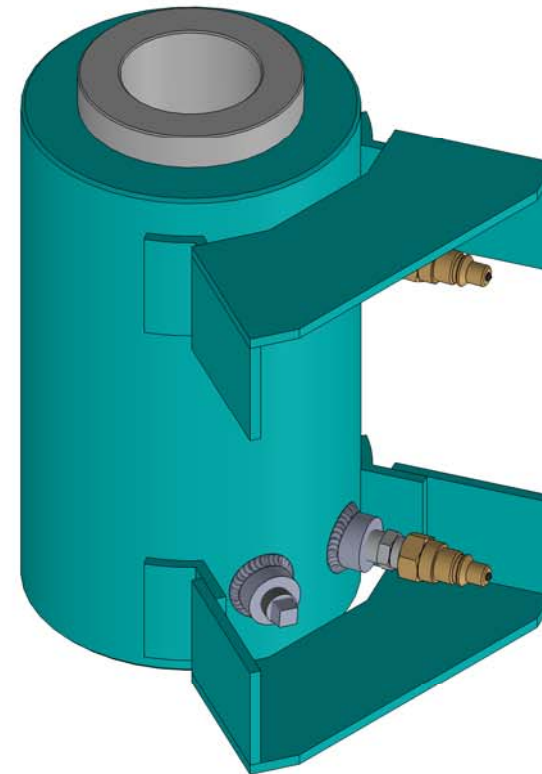
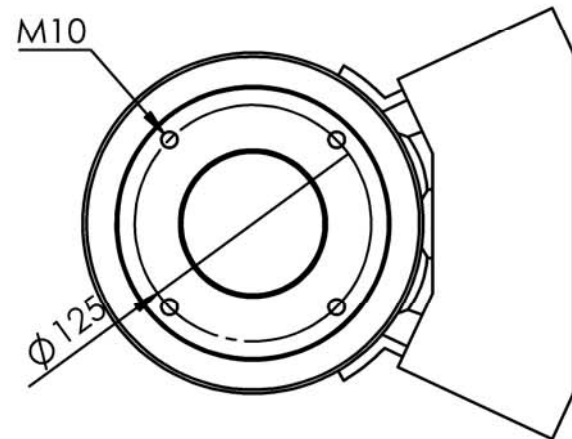

名称	センターホールジャッキ		
最大出力	700 kN	ストローク	150 mm
型式	CHJ-70-150-75HF		
受圧面積	105.83 cm ²	重量	44.0 kg
FSC 藤原産業株式会社			
TEL (06)6683-6881 FAX (06)6683-0797 fsc@0666836881.com			