

断面図 A-A

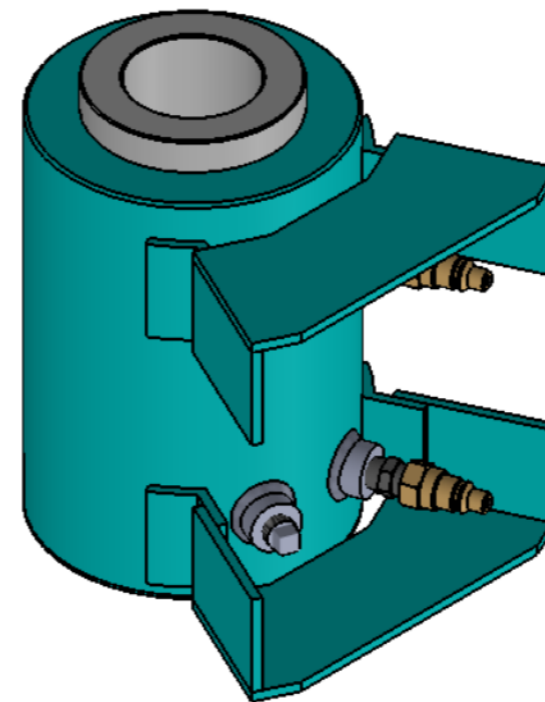
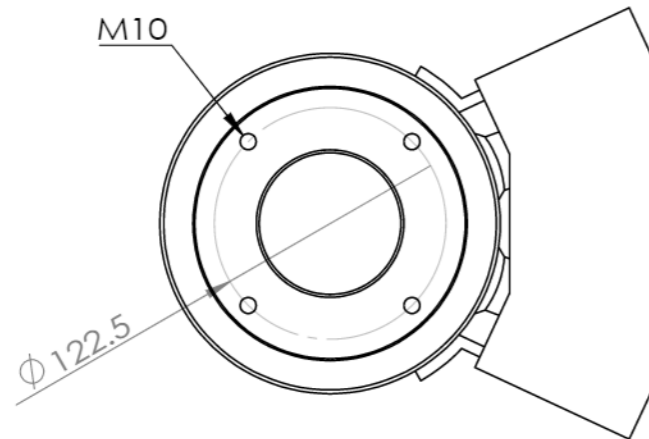

名称	センターホールジャッキ		
最大出力	700 kN	ストローク	100 mm
型式	CHJ-70-100-75HF		
受圧面積	105.83 cm ²	重量	39.0 kg

FSC 藤原産業株式会社

TEL(06)6683-6881 FAX(06)6683-0797 fsc@0666836881.com